

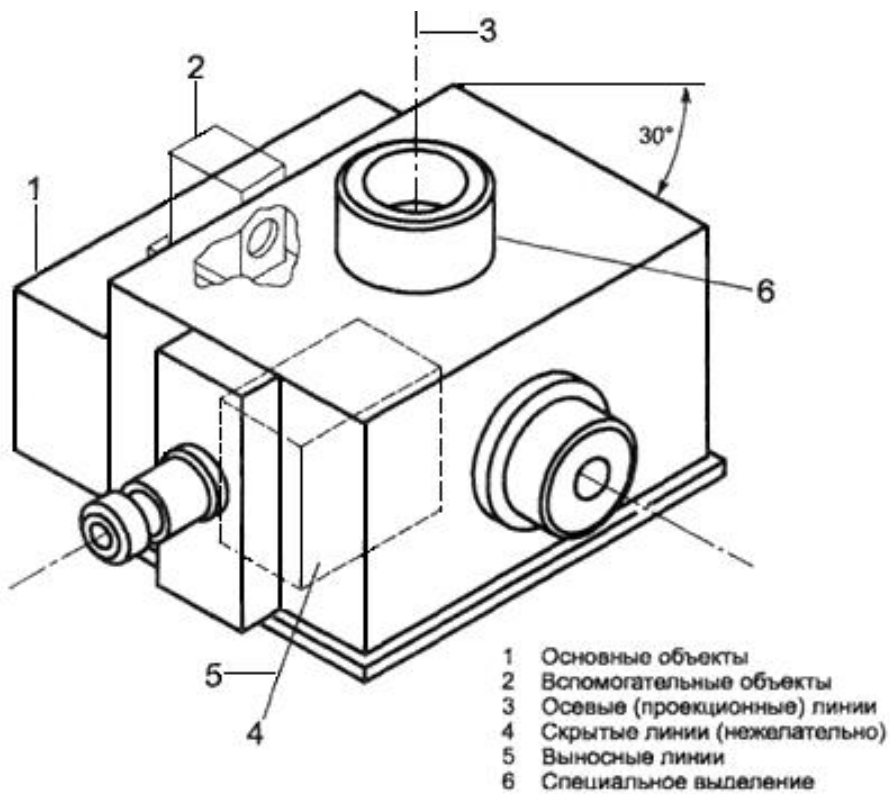







# **Приложение Б (справочное). Пример указания требований для выполнения иллюстраций**

Приложение Б  
(справочное)

**Рисунок Б. 1 - Пример указания требований для  
выполнения иллюстраций**



**Толщины линий**

Основные объекты иллюстрации	0,35 мм	
Скрытые линии	} 0,20 или 0,25 мм	
Выносные линии		
Осевые (проекционные) линии		
Сечения и невидимые линии		
Чертеж размещения		
Вспомогательные объекты		
Специальное выделение	0,50 мм	

**Шрифт**

**Текстовая часть**

Гарнитура Sanserif (Arial, Pragmatica) от 8 до 10 пт

(высота строчных букв от 2,0 до 2,7 мм)

Регистр в зависимости от назначения – верхний или нижний

**Нумерация позиций**

Гарнитура Sanserif (Arial, Pragmatica) 10 пт

(высота от 2,0 до 2,7 мм)

Рисунок Б.1 - Пример указания требований для выполнения иллюстраций